



O výstrahe

 **VÝSTRAHA:** VÝSTRAHA označuje možné poškodenie majetku, osobné zranenie alebo smrť.

Dell™ Latitude™ XT2

Informácie o nastavení a funkciách

Pohľad spredu a sprava

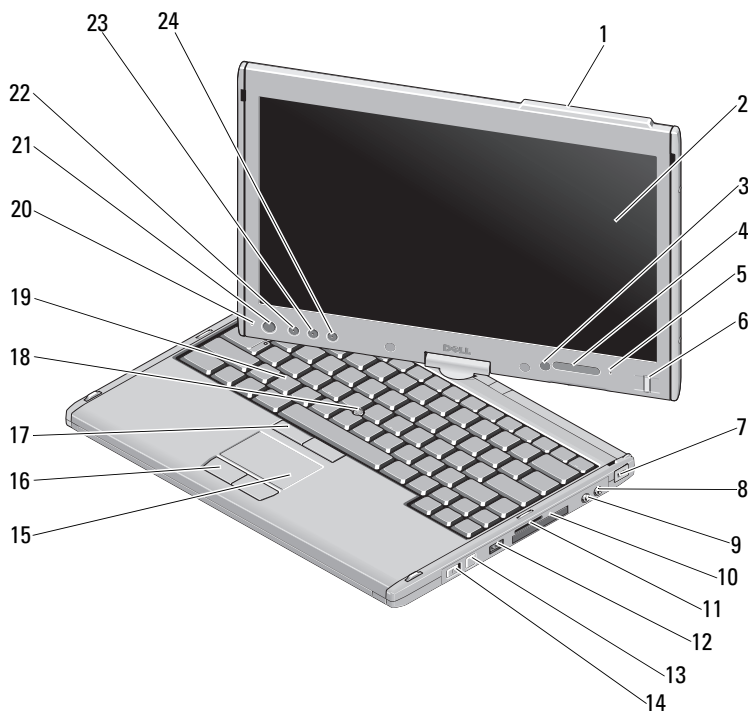

1	anténový výstupok (povolená sieť WWAN)	2	displej
3	snímač okolitého svetla	4	kontrolky stavu zariadenia
5	digitálny mikrofón	6	čítačka biometrických údajov
7	zásuvka na bezpečnostný kábel	8	konektor pre mikrofón
9	konektor pre slúchadlá	10	zásuvka na kartu ExpressCard
11	zásuvka na kartu Secure Digital (SD)	12	konektor USB/e-SATA combo
13	tlačidlo Wi-Fi Catcher™	14	hlavný vypínač bezdrôtového rádia
15	dotykový panel	16	tlačidlá dotykového panela
17	tlačidlá ovládacej páčky	18	ovládacia páčka
19	klávesnica	20	digitálny mikrofón
21	hlavný vypínač	22	tlačidlo zabezpečenia systému Windows®
23	tlačidlo rotácie obrazovky	24	tlačidlo Dell ControlPoint (DCP)



POZNÁMKA: Anténový výstupok je dostupný iba v systémoch s povolenou sieťou WWAN. Ak anténový výstupok chýba, v hornej časti displeja bude rukoväť.



POZNÁMKA: Stlačením tlačidla <Fn><F9> môžete prepínať medzi prevádzkovými režimami WLAN a WWAN. Počítač Latitude XT2 nepodporuje súčasné používanie režimov WLAN a WWAN.

Pohľad zozadu a zľava

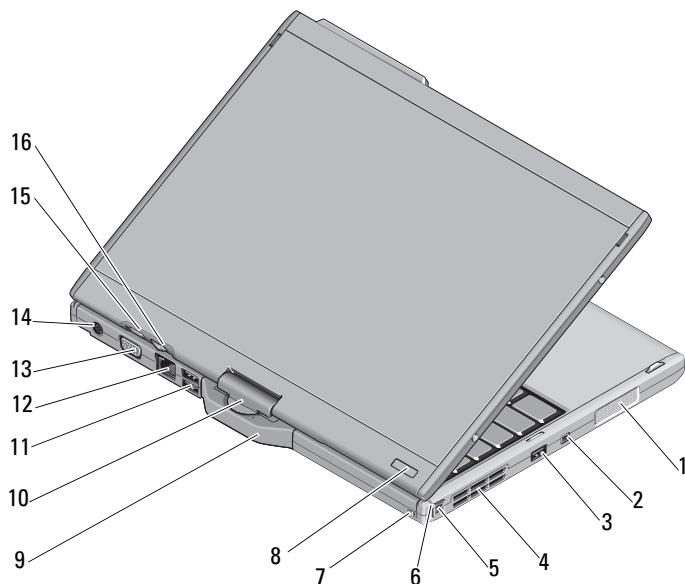



- | | | | |
|----|---|----|-----------------------------------|
| 1 | reproduktor | 2 | konektor IEEE 1394 |
| 3 | USB konektor (určený na zdieľanie napájania) | 4 | vetracie prieduchy |
| 5 | pero | 6 | indikátor pera LED |
| 7 | zásuvka na upevnenie pera | 8 | kontrolka napájania pevného disku |
| 9 | rukoväť počítača Tablet PC | 10 | otočný záves |
| 11 | napájaný USB konektor | 12 | sieťový konektor |
| 13 | videokonektor | 14 | zásuvka na napájací adaptér |
| 15 | tlačidlo zadnej časti počítača typu Tablet PC | 16 | tlačidlo ovládania posúvania |





VÝSTRAHA: Vetracie prieduchy nezakrývajte, nekladajte do nich žiadne predmety a dbajte na to, aby sa v nich neusádzal prach. Keď je počítač Dell™ spustený, neuchovávajte ho v prostredí s nedostatočným prúdením vzduchu (napr. do kufríka). Obmedzenie prúdenia vzduchu môže poškodiť počítač alebo spôsobiť požiar. Keď sa počítač zahreje, zapne sa ventilátor. Hluk ventilátora je normálny stav a neindikuje žiaden problém ventilátora alebo počítača.

Rýchle nastavenie

 **VÝSTRAHA:** Skôr ako začnete s ktorýmkoľvek postupom v tejto časti, prečítajte si bezpečnostné informácie dodávané spolu počítačom. Ďalšie informácie o overených postupoch nájdete na adrese www.dell.com/regulatory_compliance.

 **VÝSTRAHA:** Napájací adaptér funguje s elektrickými zásuvkami na celom svete. Elektrické zásuvky a rozvodky sa však v rôznych krajinách líšia. Používanie nekompatibilného kábla alebo nevhodné pripojenie kábla k elektrickej rozvodke alebo zásuvke môže spôsobiť požiar alebo poškodenie zariadenia.

 **UPOZORNENIE:** Pri odpájaní kábla napájacieho adaptéra od počítača uchopte zástrčku, nie samotný kábel, a silno ju potiahnite, no s citom, aby ste predišli poškodeniu kábla. Pri navíjaní kábla napájacieho adaptéra zachovávajte uhol konektora na sieťovom adaptéri, aby ste predišli poškodeniu kábla.

 **POZNÁMKA:** Niektoré zariadenia nemusia tvoriť súčasť dodávky, ak ste si ich neobjednali.

- 1 Napájací adaptér zapojte do zásuvky napájacieho adaptéra na počítači a do elektrickej zásuvky.

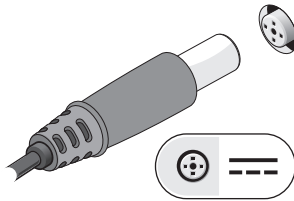

- 2 Pripojte sieťový kábel.

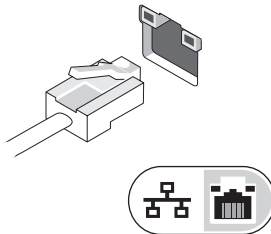

- 3 Pripojte USB zariadenia, ako napr. myš alebo klávesnicu.

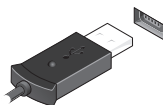

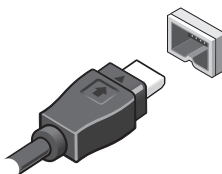

- 4 Pripojte zariadenia IEEE 1394, napr. DVD prehrávač.



- 5 Otvorte obrazovku počítača a stlačením hlavného vypínača zapnite počítač.



-  Tlačidlo napájania
-  Kontrolka nabitia batérie

 **POZNÁMKA:** Odporúča sa, aby ste počítač pred inštalovaním kariet alebo jeho pripojením k dokovaciemu zariadeniu alebo inému externému zariadeniu, napr. tlačiarňi, aspoň raz zapli a vypli.

Technické údaje



POZNÁMKA: Ponuka sa môže líšiť podľa oblasti. Ďalšie informácie týkajúce sa konfigurácie počítača získate kliknutím na položku **Štart** → **Pomoc a technická podpora** a výberom možnosti zobrazenia informácií o počítači.

Video

Typ videa	integrované na systémovej doske, s hardvérovou akceleráciou
Dátová zbernica	Integrované video
Video radič	Integrovaná grafická karta Intel® „Cantiga“ UMA
Videopamäť	max. 256 MB zdieľanej videopamäte

Batéria

Typ	4-článková „inteligentná“ lítium-iónová (28 Wh) 6-článková „inteligentná“ lítium-iónová (42 Wh)
Rozmery:	
Hĺbka	96,84 mm (3,81 palca)
Výška	13,7 mm (0,54 palca)
Hmotnosť	0,26 kg (0,57 libry) (4 články) 0,34 kg (0,74 libry) (6 článkov)
Napätie	11,1 V DC
Teplotný rozsah:	
Prevádzková	0° až 35 °C (32° až 95 °F)
Skladovacia	-40° až 65 °C (-40° až 149 °F)
Batéria tvaru mince	CR-2025

Napájací adaptér

Vstupné napätie	100 – 240 V AC
Vstupný prúd (maximálny)	1,5 A
Vstupný kmitočet	50–60 Hz
Výstupný prúd	2,31 A 2,34 A (voliteľný) 4,62 A (voliteľný)

Napájací adaptér (pokračovanie)

Výkon 45 W, 65 W (voliteľné) alebo 90 W (voliteľné)

Menovité výstupné napätie 19,5 V DC

Rozmery:

Výška 16,0 mm (0,63 palca)

Šírka 63 mm (2,48 palca)

Hĺbka 88 mm (3,46 palca)

Teplotný rozsah:

Prevádzková 0° až 40 °C (32° až 1,04 °F)

Skladovacia -10° až 70 °C (-50° až 158 °F)

Fyzické parametre

Výška 25,4 mm (1,0 palca)

Šírka 297,0 mm (11,7 palca)

Hĺbka 218,6 mm (8,6 palca)

Hmotnosť 1,66 kg (3,66 libry) (so 4-článkovou batériou/štandardnou konfiguráciou LED)
1,737 kg (3,83 libry) (so 6-článkovou batériou/štandardnou konfiguráciou DLV)

Životné prostredie

Teplotný rozsah:

Prevádzková 0° až 35 °C (32° až 95 °F)

Skladovacia -40° až 65 °C (-40° až 149 °F)

Relatívna vlhkosť (maximálna):

Prevádzková 10 % až 90 % (nekondenzujúca)

Skladovacia 5% až 95% (nekondenzujúca)

Nadmorská výška (maximálna):

Prevádzková -15,2 až 3 048 m (-50 až 10 000 stôp)

Skladovacia -15,2 až 10 668 m (-50 až 35 000 stôp)

Ďalšie informácie a zdroje

Ak potrebujete:

nájsť informácie o najlepších bezpečnostných postupoch pre váš počítač Záručné informácie, zmluvné podmienky (iba USA), bezpečnostné pokyny, regulačné informácie, ergonomické informácie a licenčná zmluva s koncovým používateľom.

Pozrite:

dokumenty týkajúce sa bezpečnosti a zákonných požiadaviek dodané s počítačom a tiež domovská stránka o dodržiavaní súladu so zákonnými požiadavkami na adrese **www.dell.com/regulatory_compliance**.

Vyhradzujeme si právo meniť informácie bez predchádzajúceho upozornenia.

© 2008 Dell Inc. Všetky práva vyhradené. Vytlačené v Írsku.

Reprodukcia týchto materiálov akýmkoľvek spôsobom bez písomného súhlasu spoločnosti Dell Inc. je prísne zakázaná.

Ochranné známky použité v tomto texte: *Dell*, *Latitude*, *Dell*, *Wi-Fi Catcher*, a logo *DELL* sú ochranné známky spoločnosti Dell Inc. *Intel* je registrovaná ochranná známka spoločnosti Intel Corporation v USA a v iných krajinách, *Windows* je registrovaná ochranná známka spoločnosti Microsoft Corporation v Spojených štátoch a v iných krajinách.

Ostatné ochranné známky a obchodné názvy sa v tejto príručke môžu používať ako odkazy na spoločnosti, ktoré si uplatňujú nárok na tieto známky a názvy ich výrobkov. Spoločnosť Dell Inc. sa zrieka akéhokoľvek nároku na vlastníctvo iných než vlastných ochranných známk a obchodných názvov.